



INSTALLATION INSTRUCTIONS FOR PART 99-2022B

APPLICATIONS

Buick Regal 2011-up

(Not designed for NAV equipped vehicles. For vehicles without push-to-start button)

99-2022B, 99-2022BR

KIT FEATURES

- ISO DIN Head unit provision with pocket
- DDIN Head unit provisions
- **Painted Black to match factory finish**
- **Painted Brown to match factory finish**



KIT COMPONENTS

- A) Radio Trim Panel • B) Radio Brackets • C) Pocket • D) Climate Control Trim Ring • E) Climate Control Trim Panel • F) Data Interface • G) Interface Harness • H) (2) #8 x 3/8" Pan-head Phillips screws
- I) (4) #8 x 3/8" Truss-head Phillips screws

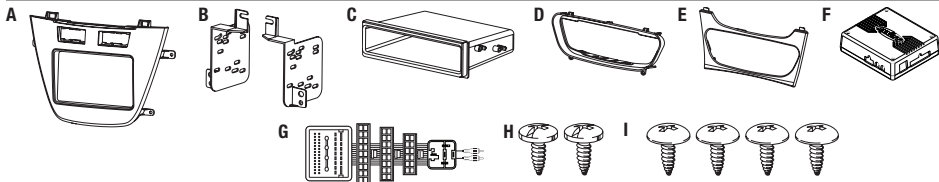

WIRING & ANTENNA CONNECTIONS (sold separately)

Wiring Harness: • GMOS-044

Antenna Adapter: • 40-EU55 - amplified antenna adapter (sold separately)

Table of Contents

Dash Disassembly

– Buick Regal 2011-up 2

Kit Assembly

– Radio panel assembly 3

– Climate control panel assembly 3

– ISO DIN head unit provisions 4

– DDIN head unit provisions 4

Interface Installation

– Interface Installation 5-7

TOOLS REQUIRED

- Panel removal tool • Phillips screwdriver
- Socket Wrench

CAUTION: Metra recommends disconnecting the negative battery terminal before beginning any installation. All accessories, switches, and especially air bag indicator lights must be plugged in before reconnecting the battery or cycling the ignition.

NOTE: Refer to the instructions included with the aftermarket radio.

REV. 1/31/2013 INST99-2022B



99-2022B

Dash Disassembly

1. Unsnap and remove the pocket/ashtray assembly. (Figure A)
2. Unsnap and remove the trim above the glove box. (Figure B)
3. Unsnap and remove the trim between the radio and steering wheel. (Figure C)
4. Unsnap and remove the vent/screen panel above the radio. (take caution not to cycle the key with this panel unplugged) (Figure D)

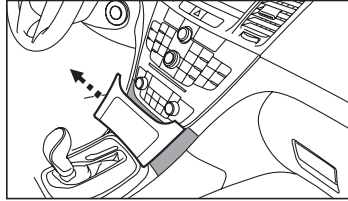

(Figure A)

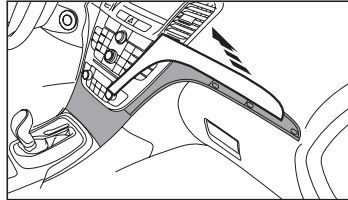

(Figure B)

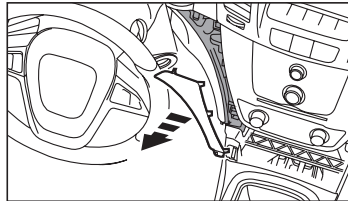

(Figure C)

5. Remove four 7mm screws to remove radio face and climate controls. (Figure E)
6. Remove four 7mm screws to remove the radio chassis. (Figure F)

Continue to kit assembly

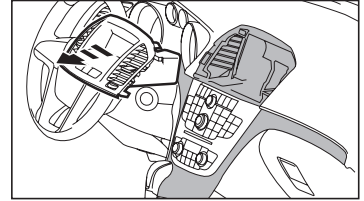

(Figure D)

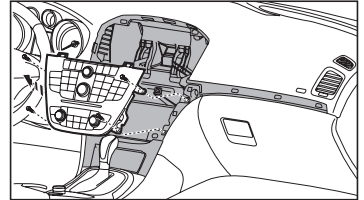

(Figure E)

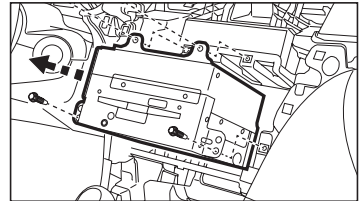

(Figure F)



99-20228

Radio Panel Assembly

1. Unsnap the climate controls, traction control switch, park assist switch and start/stop switch (if equipped) from the factory radio panel. (Figure A)
2. Snap the switches into the Metra kit panel.

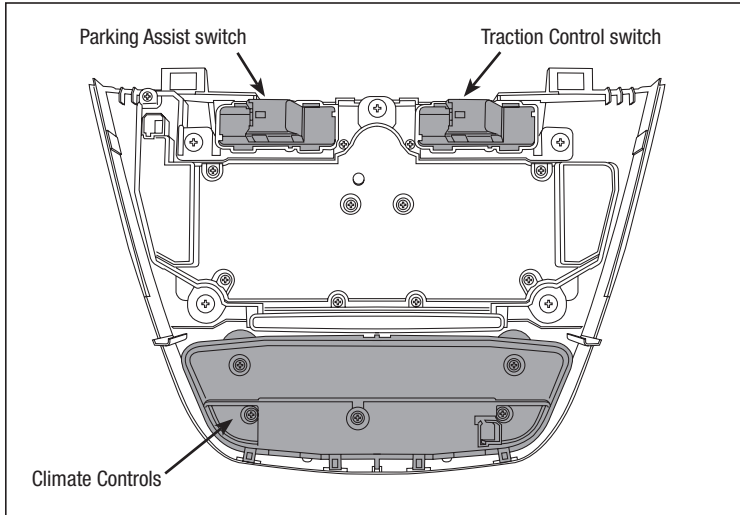

(Figure A)

Climate Control Panel Assembly

3. Snap the climate control in the climate control panel.

Note: *Minor sub dash modification may be necessary to allow for clearance of the climate control (See inset).* (Figure B)

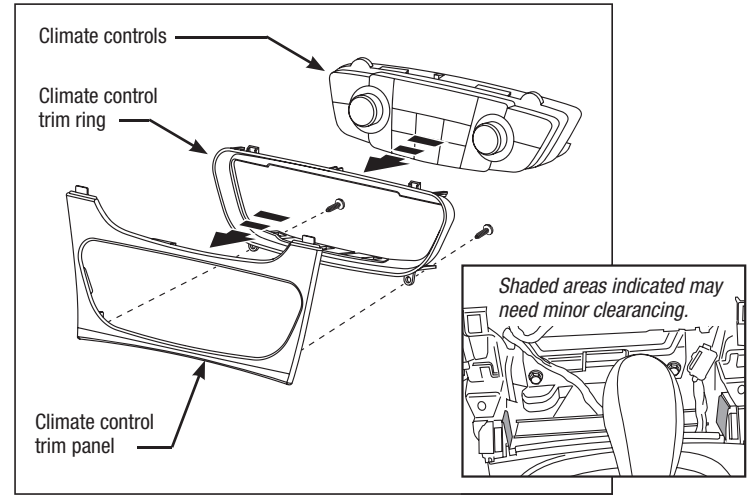

(Figure B)



99-2022B

ISO DIN head unit provision with pocket

1. Mount the radio to the brackets with the screws included with unit. (Figure A)
2. Mount the pocket to the radio brackets with the screws supplied. (Figure A)
3. Locate the factory wiring harness and antenna plug in the dash. Metra recommends using the proper mating adapters from Metra and/or AXCESS.
4. Mount assembly into the sub dash. (Figure B)
5. Reassemble dash in reverse order of disassembly using 99-2022 trim panel instead of factory panel.

Continue to Interface Installation

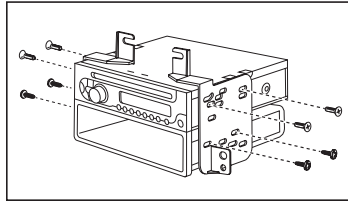

(Figure A)

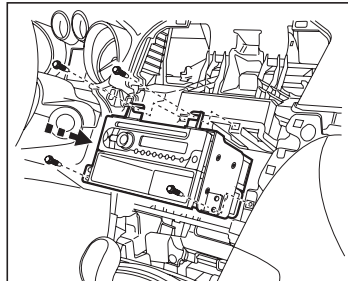

(Figure B)

Double DIN head unit provisions

1. Mount the radio to the DDIN brackets with screws included with unit. (Figure A)
2. Locate the factory wiring harness and antenna plug in the dash. Metra recommends using the proper mating adapters from Metra and/or AXCESS.
3. Mount assembly into the sub dash. (Figure B)
4. Reassemble dash in reverse order of disassembly using 99-2022 trim panel instead of factory panel.

Continue to Interface Installation

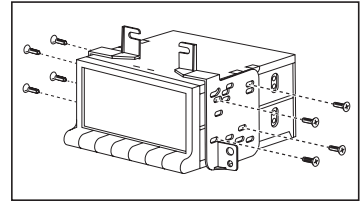

(Figure A)

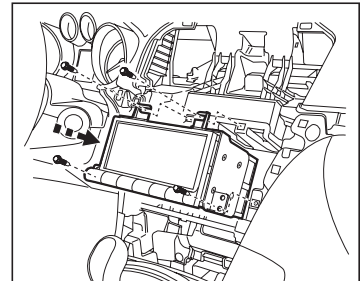

(Figure B)



99-2022B

Interface Installation

****Important: Before beginning any of the following, disconnect the negative battery terminal to prevent an accidental short circuit.***

The included interface with this kit is designed to retain Onstar, and retain factory warning chimes, and keep the factory climate display active. It also provides a 12-volt accessory output, mute, park brake, speed signal and reverse output.

Interface Components

- A) Interface
- B) Harness

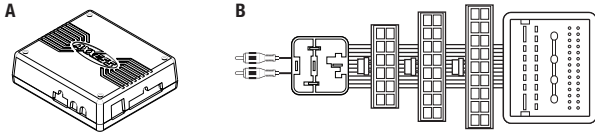

Tools required for installation

- Cutting Tool
- Tape
- Crimping Tool
- Connectors (I.E. butt-connectors, bell caps, ECT...)
- Female Spade Connectors (Optional)

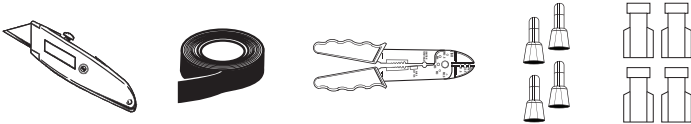

1. From the 16-way harness:

- Connect the red wire to the ignition/accessory wire of the aftermarket radio
- Connect the Orange/White wire to the illumination wire of the aftermarket radio. If the aftermarket radio has no illumination wire just tape off the Orange/White wire.
- Connect the blue/white wire to the amp turn on wire of the aftermarket radio.
- Connect the white wire to the left front positive speaker output of the aftermarket radio
- Connect the white/black wire to the left front negative speaker output of the aftermarket radio
- Connect the gray wire to the right front positive speaker output of the aftermarket radio
- Connect the gray/black wire to the right front negative speaker output of the aftermarket radio
- Connect the green wire to the left rear positive speaker output of the aftermarket radio
- Connect the green/black wire to the left rear negative speaker output of the aftermarket radio
- Connect the purple wire to the right rear positive speaker output of the aftermarket radio
- Connect the purple/black wire to the right rear negative output of the aftermarket radio
- Connect the Brown wire to the mute wire of the aftermarket radio. If the aftermarket radio does not have a Mute wire, tape up the Brown wire.

Continued on next page



99-2022B

Interface Installation

The following wires on the 16-pin harness are for the aftermarket radios that have navigation built in:

- Connect the Light Green wire to the parking brake wire of the aftermarket navigation radio.
- Connect the Blue/Pink wire to the VSS or speed sense wire of the aftermarket navigation radio.
- Connect the Green/Purple wire to the reverse wire of the aftermarket navigation radio.

2. From the 44-way harness:

- Connect the Yellow wire to the 12-volt constant/battery wire of the aftermarket radio
- Connect the Black wire to the ground wire of the aftermarket radio
- Connect the RCA's to the AUX input of your aftermarket radio.

3. From the 18-way harness:

- Connect the Black wire with the ring terminal to the radio chassis. ***(This wire must be grounded here by itself for the interface to work properly)***
- The Black/Yellow wire and additional 12-pin harness will be discussed later in this manual
- Connect the RCA's to the AUX input of your aftermarket radio (if equipped)

Chime Volume Adjustment

To adjust the chime volume, use a small screwdriver to rotate the potentiometer, located on the 16-pin harness side of the interface, clockwise to make the chime louder and counterclockwise to make the chime softer.

Continued on next page



99-2022B

Interface Installation

Onstar Level Adjustment

To adjust the Onstar volume level find the Black/Yellow wire on the 22-pin harness. Push the blue Onstar button, while the voice is speaking tap the Black/Yellow wire to ground. There are 4 volume settings for Onstar; once the 4th setting is reached and the Black/Yellow wire is tapped to ground it will automatically go back to the first volume setting. Once the volume is set it will stay at that volume until the Black/Yellow wire is tapped to ground again.

This can be set during installation and then left alone.

If user adjustment is desired, the customer may also tap volume up or down to adjust the Onstar level.

Additional 12-pin harness (ASWC-1)

- This 12-pin harness is to be used in conjunction with the ASWC-1 (not included). Please refer to the ASWC-1 instructions for programming.

Testing the Interface

1. Turn the ignition on, and then turn the aftermarket radio on.
2. Push the Onstar button, the radio should turn off and you should hear Onstar. Push the Onstar cancel button and the radio should come back on.

Personalization Menu

Note: Vehicle must have steering wheel controls from the factory

1. Turn off your aftermarket radio.
2. Press and hold off hook for 3 seconds. After 3 seconds the personalization menu will show up on the display.
3. To scroll through the menu's use seek up and down
4. To make a selection, use the Source button which is the center button between seek up and down.
5. Use off hook to exit the personalization menu

Note: Personalization menu can be set before the factory radio is removed.



INSTALLATION INSTRUCTIONS FOR PART 99-2022B

REV. 1/31/2013 INST99-2022B



KNOWLEDGE IS POWER

Enhance your installation and fabrication skills by enrolling in the most recognized and respected mobile electronics school in our industry. Log onto www.installerinstitute.com or call 800-354-6782 for more information and take steps toward a better tomorrow.



Metra recommends MECP certified technicians



INSTRUCCIONES DE INSTALACIÓN PARA LA PIEZA 95-2022B

APLICACIONES

Buick Regal 2011 y mas

(No diseñado para vehículos equipados con NAV. Para vehículos sin presionar el botón de inicio para)

99-2022B, 99-2022BR

CARACTERÍSTICAS DEL KIT

- Provisión de unidad central ISO DIN con bolsillo
- Provisiones de unidad central DDIN
- *-pintada en negro para igualar el acabado de fábrica*
- *-pintada en marrón para igualar el acabado de fábrica*



COMPONENTES DEL KIT

- A) Panel de moldura para radio • B) Soportes para radio • C) Bolsillo • D) Aro de moldura de control de clima • E) Panel de moldura de control de clima • F) Interfaz de datos • G) Arnés de interfaz • H) (2) tornillos Phillips de cabeza troncocónica #8 x 3/8" • I) (4) tornillos Phillips de cabeza segmentada #8 x 3/8"

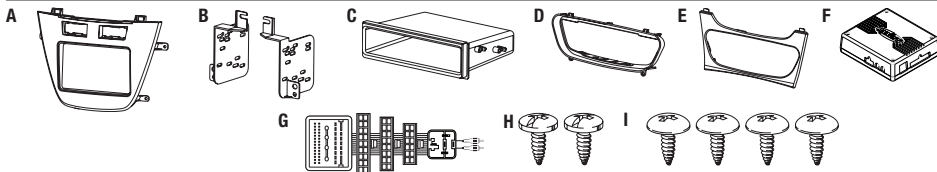

CABLEADO Y CONEXIONES DE ANTENA (se venden por separado)

Arnés de cableado: • GMOS-044

Adaptador de antena: • Adaptador de antena amplificado 40-EU55 (se venden por separado)

Indice

Desmontaje del tablero

– Buick Regal 2011 y mas 2

Ensamble del kit

- Radio del panel de montaje 3
- Montaje de control de clima 3
- Provisión de unidad central ISO DIN con bolsillo ... 4
- Provisiones de unidad central DDIN 4

Interfaz de instalación

– Interfaz de instalación 5-7

HERRAMIENTAS REQUERIDAS

- Herramienta de remoción de panel
- Destornillador Phillips • Llave para dados

PRECAUCIÓN: Metra recomienda desconectar el terminal negativo de la batería antes de comenzar cualquier instalación. Todos los accesorios, interruptores y, especialmente, las luces indicadoras de airbag deben estar enchufados antes de volver a conectar la batería o comenzar el ciclo de ignición.

Nota: Remítase a las instrucciones incluidas con el radio de posventa.

REV. 1/31/2013 INST99-2022B

Desmontaje del tablero

1. Suelte y retire el ensamble de bolsillo/cenicero. (Figura A)
2. Suelte y retire la moldura que está sobre la guantera. (Figura B)
3. Suelte y retire la moldura que está entre el radio y el volante. (Figura C)
4. Suelte y retire el panel de la rejilla/pantalla que está sobre el radio. (Tenga cuidado de no ciclar la llave teniendo este panel desconectado). (Figura D)

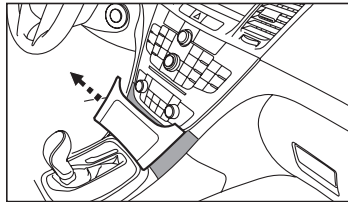

(Figura A)

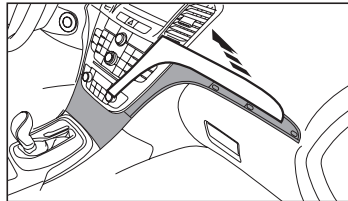

(Figura B)

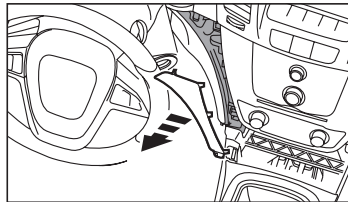

(Figura C)

5. Retire los cuatro tornillos de 7mm para retirar la cara del radio y los controles del clima. (Figura E)
6. Retire los cuatro tornillos de 7mm para retirar el chasis del radio. (Figura F)

Continúe al ensamble del kit

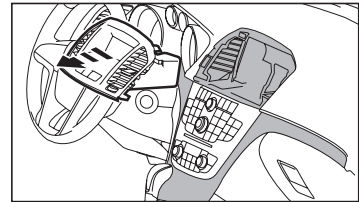

(Figura D)

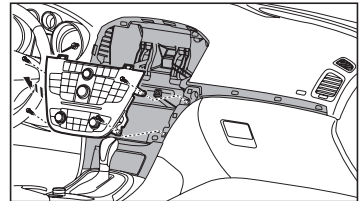

(Figura E)

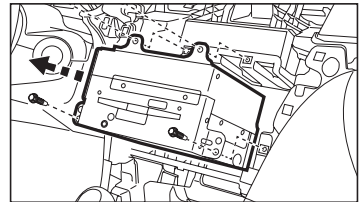

(Figura F)

Radio del panel de montaje

1. Suelte los controles del clima, el interruptor de control de tracción, el interruptor de asistencia de estacionamiento y el interruptor de iniciar/detener (si está equipado) del panel de fábrica del radio. (Figura A)
2. Ponga los dos interruptores en el panel del kit de Metra.

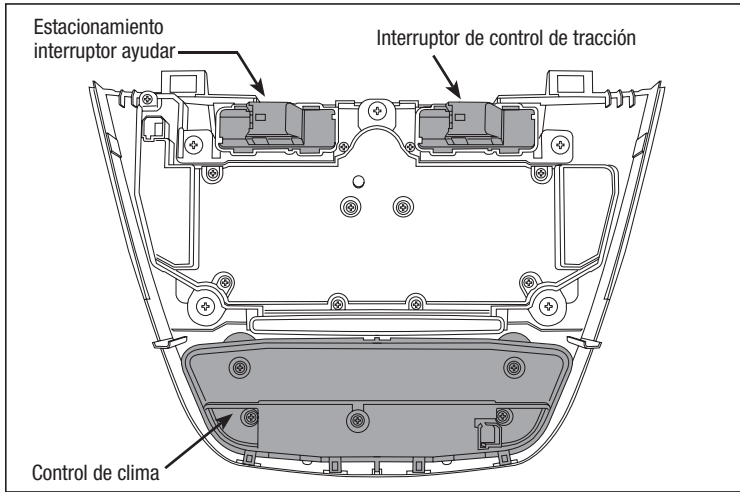

(Figura A)

Climate Control Panel Assembly

3. Ponga el control de clima en el panel de control de clima.

Nota: Es posible que deban realizarse modificaciones menores al sub tablero para dejar suficiente espacio para el control de clima (vea la ilustración). (Figure B)

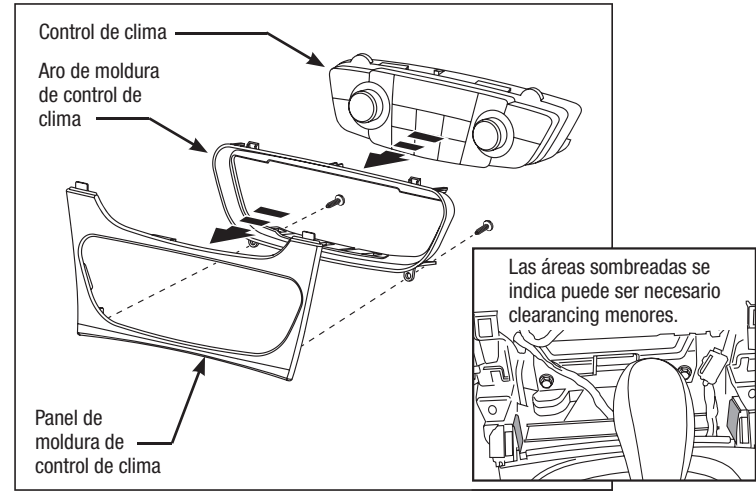

(Figura B)

Provisión de unidad central ISO DIN

1. Monte el radio en los soportes con los tornillos incluidos con la unidad. (Figura A)
2. Monte el bolsillo en los soportes del radio con los tornillos suministrados. (Figura A)
3. Ubique el arnés de cableado de fábrica y el conector de la antena en el tablero. Metra recomienda el uso de adaptadores adecuados de acoplamiento de Metra y/o de AXCESS.
4. Monte el ensamble en el sub tablero. (Figura B)
5. Vuelva a armar el tablero en orden inverso al desensamble, usando el panel de moldura decorativa 99-2022 en lugar del panel de fábrica.

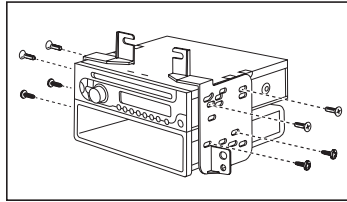

(Figura A)

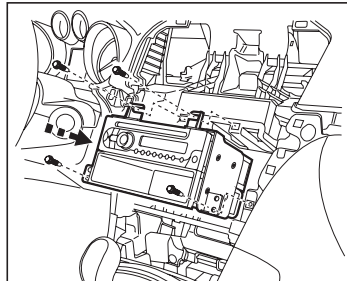

(Figura B)

Continuar con la instalación de interfaz

Provisiones de unidad central doble DIN

1. Monte el radio en los soportes de radio con los tornillos incluidos con la unidad. (Figura A)
2. Ubique el arnés de cableado de fábrica y el conector de la antena en el tablero. Metra recomienda el uso de adaptadores adecuados de acoplamiento de Metra y/o de AXCESS.
3. Monte el ensamble en el sub tablero. (Figura B)
4. Vuelva a armar el tablero en orden inverso al desensamble, usando el panel de moldura decorativa 99-2022 en lugar del panel de fábrica.

Continuar con la instalación de interfaz

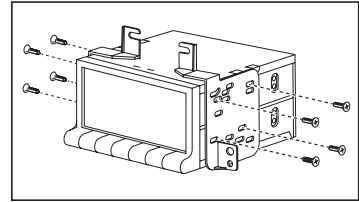

(Figura A)

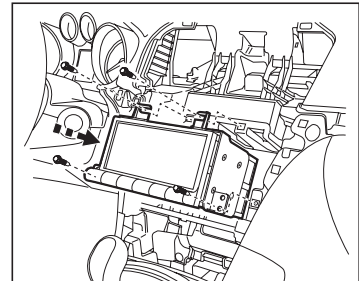

(Figura B)

Instalación de la interfaz

***Importante: Antes de empezar el siguiente procedimiento, desconecte la terminal negativa de la batería para evitar cualquier corto circuito accidental.**

La interfaz incluida con este kit está diseñada para retener el Onstar y para retener los tonos de advertencia de fábrica, y mantener activa la pantalla de clima de fábrica. Además proporciona una salida para accesorios de 12 V, silencio, freno de mano, señal de velocidad y salida inversa.

Componentes de la interfaz

• A) Interfaz • B) Arnés

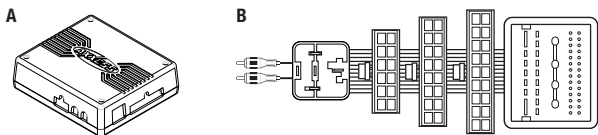

Herramientas necesarias para la instalación

• Cortador • Cinta • Pelacables • Conectores (por ej. conectores a tope, tapas tipo campana, etc...) • Conectores espada hembra (opcional)

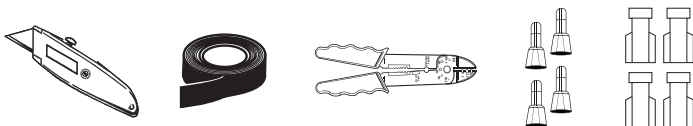

1. Desde el arnés de 16 vías:

- Conecte el cable rojo al cable de ignición/accesorio del radio de mercado secundario.
- Conecte el cable anaranjado/blanco al cable de iluminación del radio de mercado secundario. Si el radio de mercado secundario no tiene cable de iluminación, simplemente encinte el cable anaranjado/blanco.
- Conecte el cable azul/blanco al cable de encendido del amplificador del radio de mercado secundario.
- Conecte el cable blanco a la salida positiva de la bocina delantera izquierda del radio de mercado secundario.
- Conecte el cable blanco/negro a la salida negativa de la bocina delantera izquierda del radio de mercado secundario.
- Conecte el cable gris a la salida positiva de la bocina delantera derecha del radio de mercado secundario.
- Conecte el cable gris/negro a la salida negativa de la bocina delantera derecha del radio de mercado secundario.
- Conecte el cable verde a la salida positiva de la bocina trasera izquierda del radio de mercado secundario.
- Conecte el cable verde/negro a la salida negativa de la bocina trasera izquierda del radio de mercado secundario.
- Conecte el cable morado a la salida positiva de la bocina trasera derecha del radio de mercado secundario.
- Conecte el cable morado/negro a la salida negativa trasera derecha del radio de mercado secundario.
- Conecte el cable marrón al cable de silencio del radio de mercado secundario. Si el radio de mercado secundario no tiene un cable de silencio, encinte el cable marrón.

Continúa en la siguiente página.



99-2022B

Instalación de la interfaz

Los siguientes cables del arnés de 16-pins son para los radios de mercado secundario que tienen navegación integrada:

- Conecte el cable verde claro al cable de freno de mano del radio con navegación de mercado secundario.
- Conecte el cable azul/rosa al cable VSS o de detección de velocidad del radio con navegación de mercado secundario.
- Conecte el cable verde/morado al cable de reversa del radio con navegación de mercado secundario.

2. Desde el arnés de 44 vías:

- Conecte el cable amarillo al cable de corriente constante de 12 V/ batería del radio de mercado secundario.
- Conecte el cable negro al cable de tierra del radio de mercado secundario.
- Conecte los conectores RCA a la entrada AUX de su radio de mercado secundario.

3. Desde el arnés de 18 vías:

- Conecte el cable negro con la terminal de aro al chasis del radio. ***(Este cable debe estar aterrizado aquí por sí solo para que la interfaz funcione correctamente).***
- El cable negro/amarillo y el arnés adicional de 12-pins se explicarán más adelante en este manual.
- Conecte los conectores RCA a la entrada AUX de su radio de mercado secundario (si se incluye).

Ajuste del volumen de los tonos

Para ajustar el volumen de los tonos, utilice un pequeño destornillador para girar el potenciómetro, localizado en el lado del arnés de 16-pins de la interfaz, hacia la derecha para aumentar el volumen del tono y hacia la izquierda para disminuir el volumen.

Continúa en la siguiente página.



99-2022B

Instalación de la interfaz

Ajuste del nivel de Onstar

Para ajustar el nivel del volumen de Onstar, busque el cable negro/amarillo en el arnés de 22-pins. Presione el botón azul de Onstar y mientras la voz esté hablando, toque el cable negro/amarillo a tierra. Hay cuatro ajustes de volumen para Onstar; una vez que haya llegado al cuarto ajuste y que el cable negro/amarillo esté conectado a tierra, automáticamente volverá al primer nivel de volumen. Una vez configurado el volumen, permanecerá a ese nivel hasta que el cable amarillo/negro vuelva a tocarse a tierra.

Esto puede ajustarse durante la instalación y después ignorarse.

Si se desea que el usuario pueda realizar ajustes, el cliente también puede subir o bajar el volumen para ajustar el nivel de Onstar.

Adicional de 12-pines del arnés (ASWC-1)

- Este arnés 12-pin es para ser usado en conjunción con el ASWC-1 (no incluido). Por favor, consulte las instrucciones ASWC-1 para la programación.

Para probar la interfaz

1. Abra la llave y luego encienda el radio de mercado secundario.
2. Presione el botón Onstar, el radio debe apagarse y usted debe escuchar Onstar. Presione el botón de cancelación de Onstar y el radio debe volver a escucharse.

Menú de personalización

Nota: El vehículo debe tener controles en el volante de fábrica

1. Apague su radio de mercado secundario.
2. Presione y mantenga presionado el botón de descolgado durante tres segundos. Después de tres segundos aparecerá el menú de personalización en la pantalla.
3. Para desplazarse por el menú, utilice los botones de búsqueda.
4. Para hacer una selección, utilice el botón Fuente, que es el botón central entre los botones de búsqueda ascendente y descendente.
5. Utilice el botón de descolgado para salir del menú de personalización.

Nota: El menú de personalización puede configurarse antes de retirar el radio de fábrica



INSTRUCCIONES DE INSTALACIÓN PARA LA PIEZA 95-2022B

REV 1/31/2013 INST99-2022B



EL CONOCIMIENTO ES PODER

Mejore sus habilidades de instalación y fabricación inscribiéndose en la escuela de dispositivos electrónicos móviles más reconocida y respetada de nuestra industria. Regístrese en www.installerinstitute.com o llame al 800-354-6782 para obtener más información y avance hacia un futuro mejor.



Metra recomienda técnicos con certificación del Programa de Certificación en Electrónica Móvil (Mobile Electronics Certification Program, MECP).