



Installation instructions for part 99-73365

Hyundai Genesis Coupe 3.8 2010-2011

(For models equipped with auto climate control and without OE navigation)

99-73365

KIT FEATURES

- ISO DIN radio provision with pocket
- **Painted to match factory finish**



KIT COMPONENTS

- A) Radio trim panel • B) Radio brackets • C) Radio housing • D) (6) Panel clips • E) (4) #8 x 3/8" Phillips screws

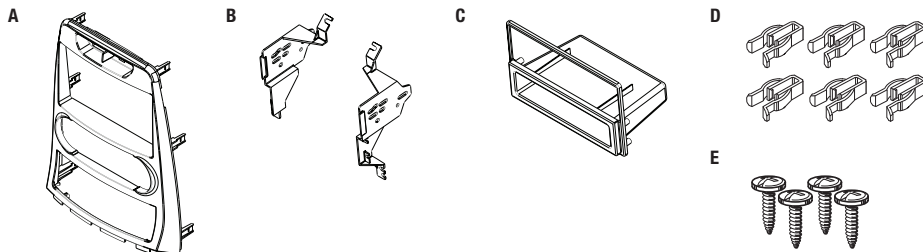

Table of Contents

Dash Disassembly 2

Kit Preparation 3

Kit Assembly

- ISO DIN radio provision with pocket 3

WIRING & ANTENNA CONNECTIONS (sold separately)

Wiring Harness:

- 70-7303

Antenna Adapter:

- 40-K11

TOOLS REQUIRED

- Phillips screwdriver • Panel removal tool

CAUTION! All accessories, switches, climate controls panels, and especially air bag indicator lights must be connected before cycling the ignition. Also, do not remove the factory radio with the key in the on position, or while the vehicle is running.

REV 12/22/2016 INST99-73365

Dash Disassembly

1. Unclip and remove the shifter trim panel. (Figure A)
2. Unclip and remove the radio/climate control trim panel. (Figure B)
3. Unclip and remove the display trim panel to gain access to the top screws securing the radio. (Figure C)
4. Remove (4) Phillips screws securing the radio chassis, and then remove.

Continue to kit preparation

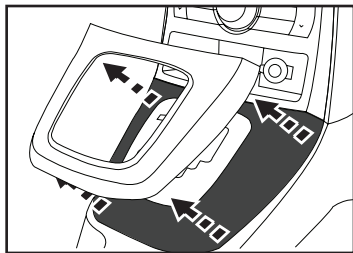

(Figure A)

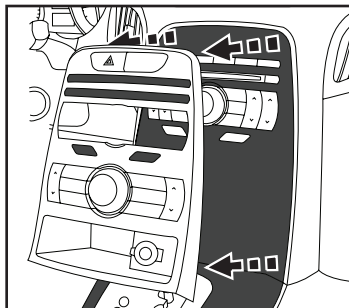

(Figure B)

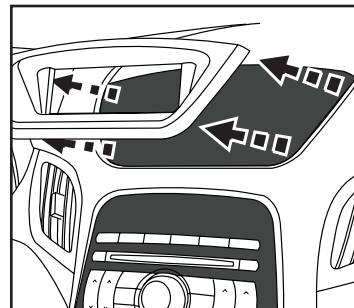

(Figure C)

Kit Preparation

From the factory radio/climate control panel:

1. Remove the (4) Phillips screws securing the climate controls, and then remove.
2. Unclip and remove the hazard/passenger airbag light assembly.

Continue to kit assembly

To the 99-7336 trim panel:

1. Secure the climate controls using the factory hardware.
2. Attach the hazard/passenger airbag light assembly.
3. Attach the (6) panel clips provided.

Continue to kit assembly

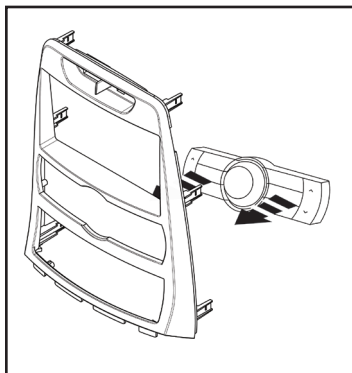

Kit Assembly

ISO DIN radio provision with pocket

1. Remove the metal DIN sleeve and trim ring from the aftermarket radio.
2. Secure the *radio brackets* to the radio using the screws supplied with the radio. (Figure A)
3. Secure the *pocket* to the bracket/radio assembly using the (4) #8 x 3/8" Phillips screws provided. (Figure A)
4. Locate the factory wiring harness in the dash. Metra recommends using the proper mating adapter from Metra or AXCESS. Test the radio for proper operation.
5. Secure the completed assembly to the sub-dash.
6. Reassemble the dash in reverse order of disassembly using the 99-7336 trim panel.

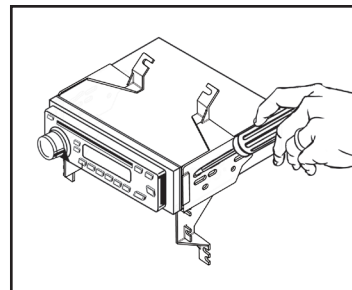

(Figure A)

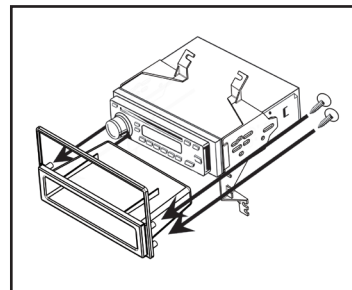

(Figure B)



Installation instructions for part 99-73365



REV 12/22/2016 INST99-73365

IMPORTANT

If you are having difficulties with the installation of this product, please call our Tech Support line at **1-800-253-TECH**. Before doing so, look over the instructions a second time, and make sure the installation was performed exactly as the instructions are stated. Please have the vehicle apart and ready to perform troubleshooting steps before calling.



KNOWLEDGE IS POWER

Enhance your installation and fabrication skills by enrolling in the most recognized and respected mobile electronics school in our industry. Log onto www.installerinstitute.com or call 800-354-6782 for more information and take steps toward a better tomorrow.



Metra recommends MECP certified technicians



Instrucciones de instalación para la pieza 99-73365

Hyundai Genesis Coupe 3.8 2010-2011

(Para los modelos equipados con control de clima automático y sin navegación OE)

99-73365

CARACTERÍSTICAS DEL KIT

- Provisión de radio ISO DIN con cavidad
- Pintura para igualar el tablero de fábrica



COMPONENTES DEL KIT

- A) Panel de la moldura del radio • B) Soportes del radio • C) Carcasa del radio • D) (6) Ganchos para panel
- E) (4) #8 x 3/8" Tornillos Phillips

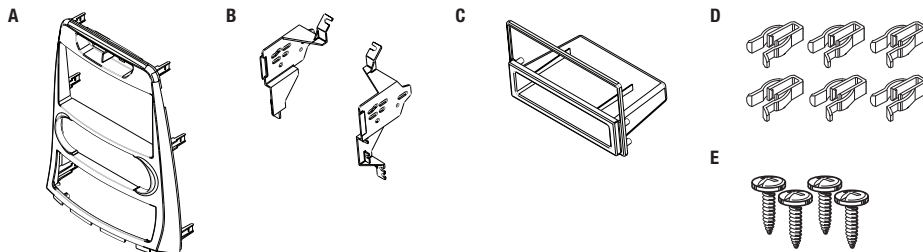

Indice

Desmontaje Dash	2
Preparación del kit	3
Ensamble del kit	
– Provisión de radio ISO DIN con cavidad	3

CABLEADO Y CONEXIONES DE ANTENA

(se venden por separado)

Arnés de cableado: • 70-7303

Adaptador de antena: • 40-K111

HERRAMIENTAS REQUERIDAS

- Destornillador Phillips
- Herramienta de remoción de panel

¡PRECAUCIÓN! Todos los accesorios, interruptores, paneles de controles de clima y especialmente las luces del indicador de las bolsas de aire deben estar conectados antes de ciclar la ignición. Además, no quite el radio de fábrica con la llave en la posición o de encendido ni con el vehículo funcionando.

REV 12/22/2016 INST99-73365

Desmontaje Dash

1. Desenganche y quite el shifter panel de ajuste. (Figura A)
2. Desenganche y quite del panel de control del radio/clima panel de ajuste. (Figura B)
3. Desenganche y quite el panel de ajuste de visualización para tener acceso a los tornillos superiores que fijan la radio. (Figura C)
4. Quite los (4) tornillos Phillips que sujetan el chasis de radio y quite el panel.

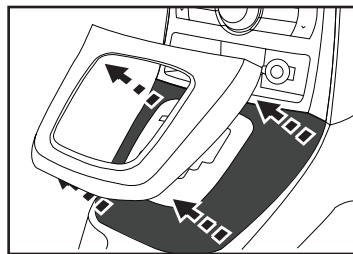

(Figura A)

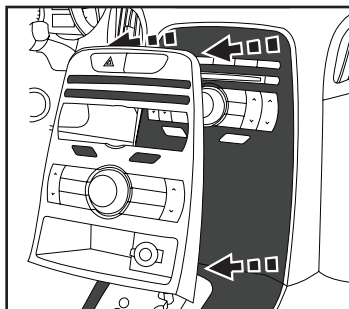

(Figura B)

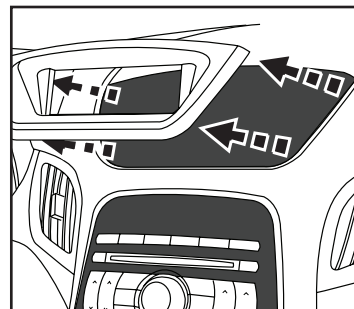

(Figura C)

Continúe con la preparación del kit

Preparación del kit

Desde el panel de radio de fábrica/
control del clima:

1. Quite los (4) tornillos Phillips que sujetan el control de clima y luego quite.
2. Desenganche y quite el peligro/montaje de la luz del airbag del pasajero.

Continúe con el ensamble del kit

Al 99-7336 panel de moldura:

1. Asegure los controles de clima usando el hardware de la fábrica.
2. Coloque el peligro/montaje de la luz del airbag del pasajero.
3. Coloque los (6) clips de panel suministrados.

Continúe con el ensamble del kit

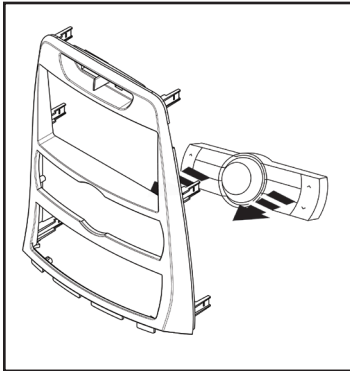

Ensamble del kit

Provisión de radio ISO DIN con cavidad

1. Quite la manga de metal DIN y el anillo de moldura del radio de mercado secundario.
2. Atornille los *soportes del radio* al radio usando los tornillos suministrados con el radio. (Figura A)
3. Atornille la *cavidad* al soporte/ensamble de radio usando los (4) tornillos Phillips #8 x 3/8". (Figura A)
4. Localice el arnés de cableado de fábrica en el tablero. Metra recomienda que use adaptadores adecuados de acoplamiento de Metra y/o de AXCESS. Pruebe el radio para verificar que funcione correctamente.
5. Deslice el ensamble terminado al sub-tablero.
6. Vuelva a armar el tablero al revés de como lo desarmó utilizando el panel de la moldura 99-7336.

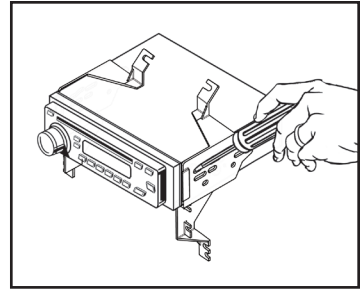

(Figura A)

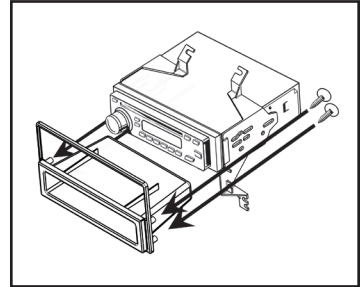

(Figura B)



Instrucciones de instalación para la pieza 99-73365



REV 12/22/2016 INST99-73365

IMPORTANTE

Si tiene dificultades con la instalación de este producto, llame a nuestra línea de soporte técnico al **1-800-253-TECH**. Antes de hacerlo, revise las instrucciones por segunda vez y asegúrese de que la instalación se haya realizado exactamente como se indica en las instrucciones. Por favor tenga el vehículo desarmado y listo para ejecutar los pasos de resolución de problemas antes de llamar.



EL CONOCIMIENTO ES PODER

Mejore sus habilidades de instalación y fabricación inscribiéndose en la escuela de dispositivos electrónicos móviles más reconocida y respetada de nuestra industria. Regístrese en www.installerinstitute.com o llame al 800-354-6782 para obtener más información y avance hacia un futuro mejor.



Metra recomienda técnicos con certificación del Programa de Certificación en Electrónica Móvil (Mobile Electronics Certification Program, MECP).